



BIONIKA



CONEFIT

SLIM

IMPLANT SYSTEM



BIONIKA

Vállalat

A BIONIKA Medline Orvostechnikai Kft. 1989-ben alakult. Több mint 20 éves tapasztalattal rendelkezünk az orvosi műszer és implantátum fejlesztésben, gyártásban és kereskedelemben.

A BIONIKA, mint kutató, fejlesztő, gyártó és forgalmazó egyaránt jelen van a fogászat, szájsebészet, traumatológia, ortopédia és rehabilitáció orvos-szakmai területein.

Célkitűzésünknek és felfogásunknak megfelelően nagy jelentőséget tulajdonítunk a „BIONIKA” szónak, mely egy olyan tudományos gondolkodást jelöl a biológia, a mechanika és az elektronika határmezsgyéjén, amely ötvözi e három területet a kutató, fejlesztő munkánk során.



Klinikai és technológiai tapasztalatok: Sikereinkhez hozzá járul a klinikai és technológiai tapasztalatok folyamatos feldolgozása, ötvözése és hasznosítása a fejlesztésben, visszacsatolva egészen a gyártóbázisig. Itt születnek a vevői igényeknek legjobban megfelelő megoldások, konstrukciók, melyeket folyamatos fejlesztés alatt tartunk.

Fejlesztés: A BIONIKA tulajdonosai nagy hangsúlyt fektetnek a folyamatos termék és technológiai kutatásokra, fejlesztésekre. Termékeinket orvosok és mérnökök szoros együttműködésével fejlesztjük, mely által biztosítani tudjuk azok folyamatos világszínvonalú minőségét és gyakorlati használhatóságát egyaránt.

Minőség: A vevőink által elvárt minőséget a harmonizált Európai Uniós jogszabályok szerinti tervezés, gyártás és minőségirányítás garantálja. A BIONIKA Medline Kft. az EN ISO 9001 és az ISO 13485 minőségirányítási rendszer szerint működik. Termékeink CE jellel rendelkeznek.

Garancia: Az implantátum beültetést követően - a csontodási folyamat kockázatát a BIONIKA magára vállalva - az ok-okozati összefüggésektől függetlenül - , a vásárlást követő egy éven belül, cseregaranciát biztosítunk. Egyébként termékeinkre hosszú távú, 5 éves garanciát adunk.

CONEFIT SLIM



A CONEFIT Slim Implantátum Rendszer

A CONEFIT Slim Implantátum Rendszer jellegzetes tulajdonságai miatt, az egyik legalkalmasabb megoldás, nem csak átlagos keménységű, hanem lágyabb csontszerkezetek esetén is. A műtét kis feltárásból, esetleg transzgingiválisan is elvégezhető, eleget téve a minimál invazív követelménynek. Ugyanezen jellemzői miatt a legoptimálisabb konstrukció az azonnali terhelhetőségre.

Jellegzetes konstrukciós és alkalmazási sajátosságok:

- Kúpos önkompressziós menet
- Ciklois menetprofil
- Nagy menetemelkedés
- Nagy menetmélység
- One pic műtéttechnika
- Lágyszövet gyógyulását követően azonnali terhelhetőség
- OT-CAP micro kompatibilis patent fej
- A természetes foggyökérhez igazodó geometria

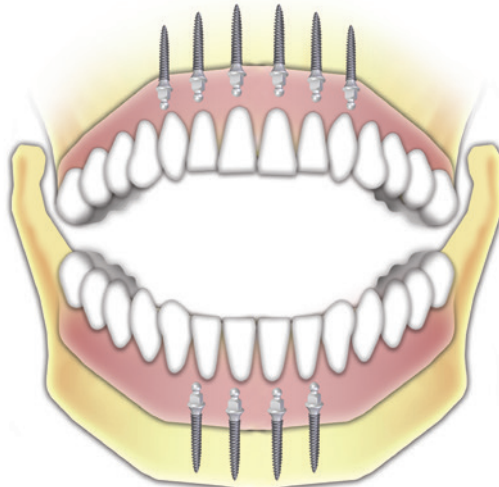
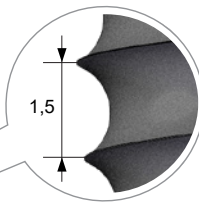

CONEFIT SLIM



BIONIKA

A CONEFIT Slim Implantátum Rendszer méretválasztéka

CONEFIT SLIM

CLASSIC



átmérő D (mm)	beültetési hossz L (mm)			
	10	12	15	18
ø 3	●	●	●	
ø 3,5	●	●	●	
ø 4	●	●	●	●
ø 5	●	●	●	●



AESTHETIC



átmérő D (mm)	beültetési hossz L (mm)			
	10	12	15	18
ø 3	●	●	●	
ø 3,5	●	●	●	
ø 4	●	●	●	●
ø 5	●	●	●	●



GÖMB FEJES (OT-CAP)



átmérő D (mm)	beültetési hossz L (mm)			
	10	12	15	18
ø 3	●	●	●	
ø 3,5	●	●	●	
ø 4	●	●	●	●
ø 5	●	●	●	●





A CONEFIT Slim Classic Implantátum Rendszer méretválasztéka

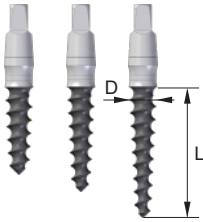

Átmérő (D)	ø 3,0
Beültetési hossz (L)	
10 mm	SL 54.01.30.010
12 mm	SL 54.01.30.012
15 mm	SL 54.01.30.015

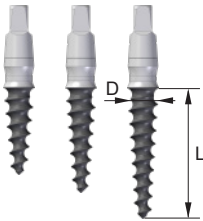

Átmérő (D)	ø 3,5
Beültetési hossz (L)	
10 mm	SL 54.01.35.010
12 mm	SL 54.01.35.012
15 mm	SL 54.01.35.015

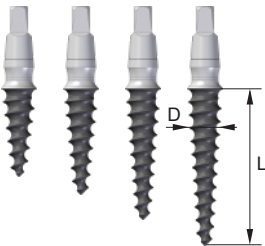

Átmérő (D)	ø 4,0
Beültetési hossz (L)	
10 mm	SL 54.01.40.010
12 mm	SL 54.01.40.012
15 mm	SL 54.01.40.015
18 mm	SL 54.01.40.018

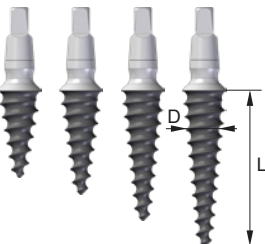

Átmérő (D)	ø 5,0
Beültetési hossz (L)	
10 mm	SL 54.01.50.010
12 mm	SL 54.01.50.012
15 mm	SL 54.01.50.015
18 mm	SL 54.01.50.018

CONEFIT SLIM



BIONIKA

A CONEFIT Slim Aesthetic Implantátum Rendszer méretválasztéka

CONEFIT SLIM

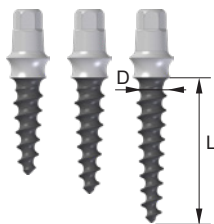

Átmérő (D)	ø 3,0
Beültetési hossz (L)	
10 mm	SL 54.03.30.010
12 mm	SL 54.03.30.012
15 mm	SL 54.03.30.015

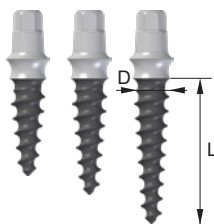

Átmérő (D)	ø 3,5
Beültetési hossz (L)	
10 mm	SL 54.03.35.010
12 mm	SL 54.03.35.012
15 mm	SL 54.03.35.015

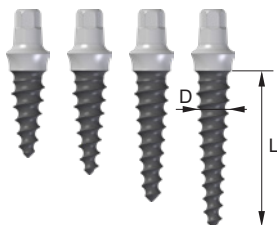

Átmérő (D)	ø 4,0
Beültetési hossz (L)	
10 mm	SL 54.03.40.010
12 mm	SL 54.03.40.012
15 mm	SL 54.03.40.015
18 mm	SL 54.03.40.018

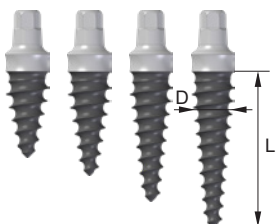

Átmérő (D)	ø 5,0
Beültetési hossz (L)	
10 mm	SL 54.03.50.010
12 mm	SL 54.03.50.012
15 mm	SL 54.03.50.015
18 mm	SL 54.03.50.018



A CONEFIT Slim Gömbfejű Implantátum Rendszer méretválasztéka

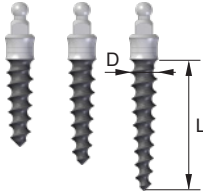

Átmérő (D)	ø 3,0
Beültetési hossz (L)	
10 mm	SL 54.02.30.010
12 mm	SL 54.02.30.012
15 mm	SL 54.02.30.015

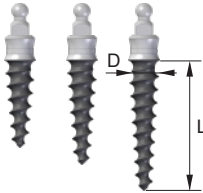

Átmérő (D)	ø 3,5
Beültetési hossz (L)	
10 mm	SL 54.02.35.010
12 mm	SL 54.02.35.012
15 mm	SL 54.02.35.015

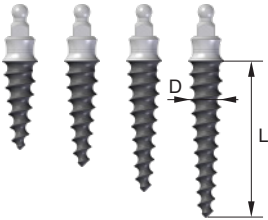

Átmérő (D)	ø 4,0
Beültetési hossz (L)	
10 mm	SL 54.02.40.010
12 mm	SL 54.02.40.012
15 mm	SL 54.02.40.015
18 mm	SL 54.02.40.018

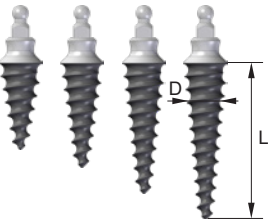

Átmérő (D)	ø 5,0
Beültetési hossz (L)	
10 mm	SL 54.02.50.010
12 mm	SL 54.02.50.012
15 mm	SL 54.02.50.015
18 mm	SL 54.02.50.018

CONEFIT SLIM



BIONIKA

A CONEFIT Slim Classic Implantátum Rendszer felépítményei

A felépítmények kiválasztásánál figyelemmel kell lenni az implantátum fej formájára.

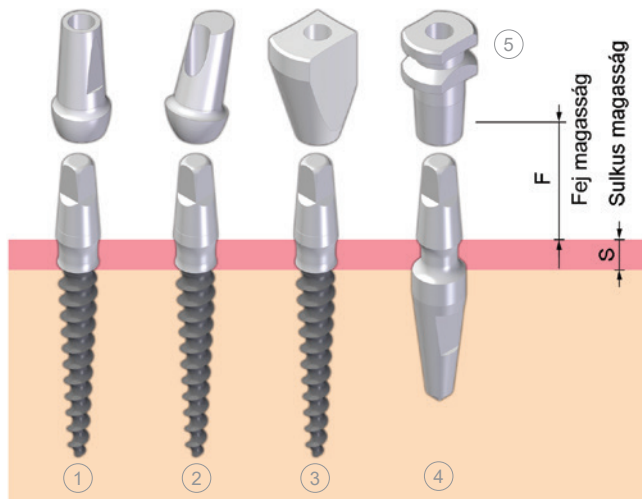

Típus	Jellemző méret (mm)			
	S Sulkus magasság		F Fej magasság	
	2	4	7	9
1 Aesthetics fej, egyenes	●	●	●	●
2 Aesthetics fej, 15 fokos, ferde	●	●	●	●
3 Trapéz fej	●	●	●	●
4 Technikai implant				
5 Mintavételi fej	●	●	●	●

Aesthetics fej, egyenes



Sulkus magasság (S)	2 mm	4 mm
Fej magasság (L)		
7 mm	SL 54.01.07.002	SL 54.01.07.004
9 mm	SL 54.01.09.002	SL 54.01.09.004

Aesthetics fej, 15 fokos, ferde



Sulkus magasság (S)	2 mm	4 mm
Fej magasság (L)		
7 mm	SL 54.01.07.152	SL 54.01.07.154
9 mm	SL 54.01.09.152	SL 54.01.09.154

Mintavételi fej

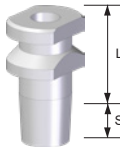

Sulkus magasság (S)	2 mm	4 mm
Fej magasság (L)		
7 mm	SL 54.01.07.012	SL 54.01.07.014
9 mm	SL 54.01.09.012	SL 54.01.09.014

Trapéz fej

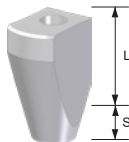

Sulkus magasság (S)	2 mm	4 mm
Fej magasság (L)		
7 mm	SL 54.01.07.022	SL 54.01.07.024
9 mm	SL 54.01.09.022	SL 54.01.09.024

Technikai implantátum

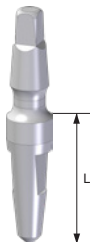

Magasság (L)	
11 mm	SL 54.01.00.011

CONEFIT SLIM



A CONEFIT Slim Aesthetic Implantátum Rendszer felépítményei

A felépítmények kiválasztásánál figyelemmel kell lenni az implantátum fej formájára.

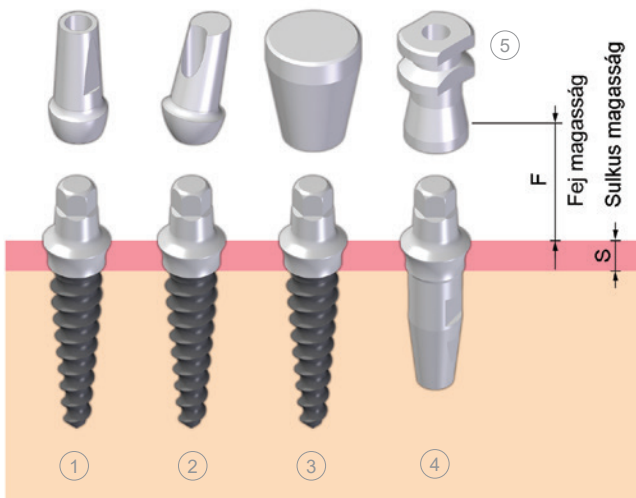

Típus	Jellemző méret (mm)			
	S Sulkus magasság		F Fej magasság	
	2	4	7	9
1 Aesthetics fej, egyenes	●	●	●	●
2 Aesthetics fej, 15 fokos, ferde	●	●	●	●
3 Trapéz fej	●	●	●	●
4 Technikai implant				
5 Mintavételi fej	●	●	●	●

Aesthetics fej, egyenes



Sulkus magasság (S)	2 mm	4 mm
Fej magasság (L)		
7 mm	SL 54.03.07.002	SL 54.03.07.004
9 mm	SL 54.03.09.002	SL 54.03.09.004

Aesthetics fej, 15 fokos, ferde



Sulkus magasság (S)	2 mm	4 mm
Fej magasság (L)		
7 mm	SL 54.03.07.152	SL 54.03.07.154
9 mm	SL 54.03.09.152	SL 54.03.09.154

Mintavételi fej

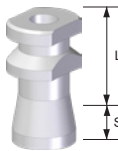

Sulkus magasság (S)	2 mm	4 mm
Fej magasság (L)		
7 mm	SL 54.03.07.012	SL 54.03.07.014
9 mm	SL 54.03.09.012	SL 54.03.09.014

Trapéz fej

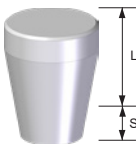

Sulkus magasság (S)	2 mm	4 mm
Fej magasság (L)		
7 mm	SL 54.03.07.022	SL 54.03.07.024
9 mm	SL 54.03.09.022	SL 54.03.09.024

Technikai implantátum



Magasság (L)	
11 mm	SL 54.03.00.011

SLIM
S
CONEFIT
S



A CONEFIT Slim Gömbfejű Implantátum Rendszer felépítményei

A CONEFIT Slim Gömbfejű Implantátum Rendszer alap rendeltetése, kivehető fogművek, rögzítése patentfelépítmény révén. Ennek megfelelően, alap felépítményként az (1) OT-CAP MICRO (átmérő 1,8mm) fejet, külön igény esetén NORMÁL (átmérő 2,5mm) fejet rendszeresítettük. A (2) és (3) fejek alkalmassá teszik az implantátumot felragasztott fogmű viselésére is.

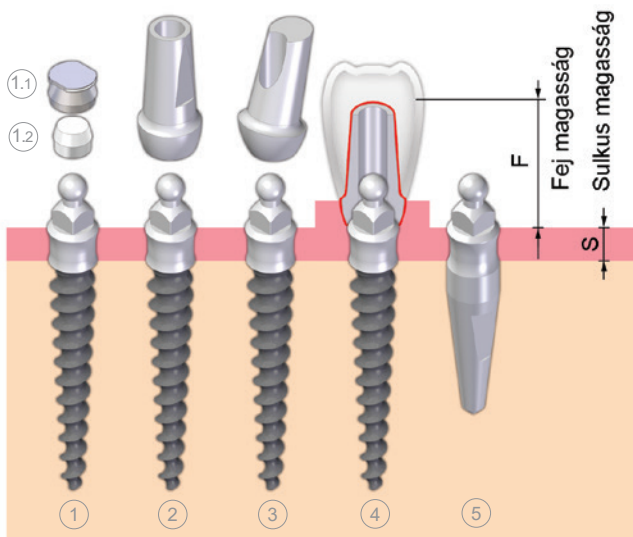

Típus	Jellemző méret (mm)			
	S Sulkus magasság		F Fej magasság	
	2	4	7	9
1.1 OT-CAP micro fémsapka				
1.2 OT-CAP micro műanyag betét				
2 Aesthetics fej, egyenes	●	●	●	●
3 Aesthetics fej, 15 fokos, ferde	●	●	●	●
5 Gömbfejű technikai implant				

**Műanyag betét
(OT-CAP micro)**



Magasság (L)		
2,5 mm	SL 54.02.00.025	

**Fém sapka
(OT-CAP micro)**



Magasság (L)		
3 mm	SL 54.02.00.003	

**Aesthetics fej,
egyenes**



Sulkus magasság (S)	2 mm	4 mm
Fej magasság (L)		
7 mm	SL 54.02.07.002	SL 54.02.07.004
9 mm	SL 54.02.09.002	SL 54.02.09.004

**Aesthetics fej,
15 fokos, ferde**



Sulkus magasság (S)	2 mm	4 mm
Fej magasság (L)		
7 mm	SL 54.02.07.152	SL 54.02.07.154
9 mm	SL 54.02.09.152	SL 54.02.09.154

**Technikai
implantátum**



Magasság (L)		
11 mm	SL 54.02.00.011	

CONEFIT SLIM



BIONIKA

Beültető műszerek

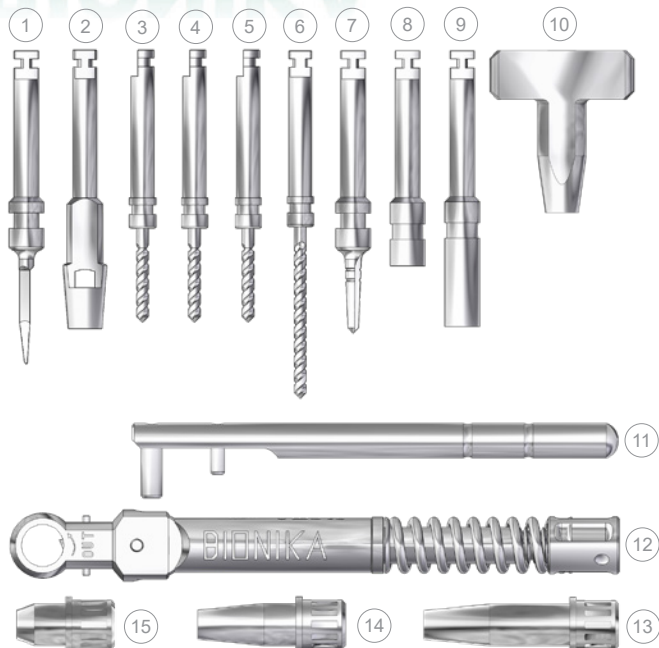

	Megnevezés	Jellemző méret
1	Láncsahegyű fúró	3Lt x12/27mm
2	Ínylyukasztó	D 1,5x10/25mm
3	Fúró, rövid	D 1,1x10/25mm
4	Fúró, rövid	D 1,1x10/25mm
5	Fúró, rövid	D 1,1x10/25mm
6	Fúró, hosszú	D 1,2x15/30mm
7	Süllyesztőfúró	D 1,6x7/21mm
8	Behajtó, gépi, rövid	4Lt 1,9x10/25mm
9	Behajtó, gépi, hosszú	4Lt 1,9x15/30mm
10	Kézi behajtó T-kulcs	4Lt 1,9x20/18mm
11	Hajtókar T-kulcshoz	70mm
12	Racsnis nyomatékkulcs	90mm
13	Nyomatékkulcs behajtóbetét, bordás hosszú	4Lt 1,9x21/28mm
14	Nyomatékkulcs behajtóbetét, bordás közepes	4Lt 1,9x14/21mm
15	Nyomatékkulcs behajtóbetét, bordás rövid	4Lt 1,9x7/14mm

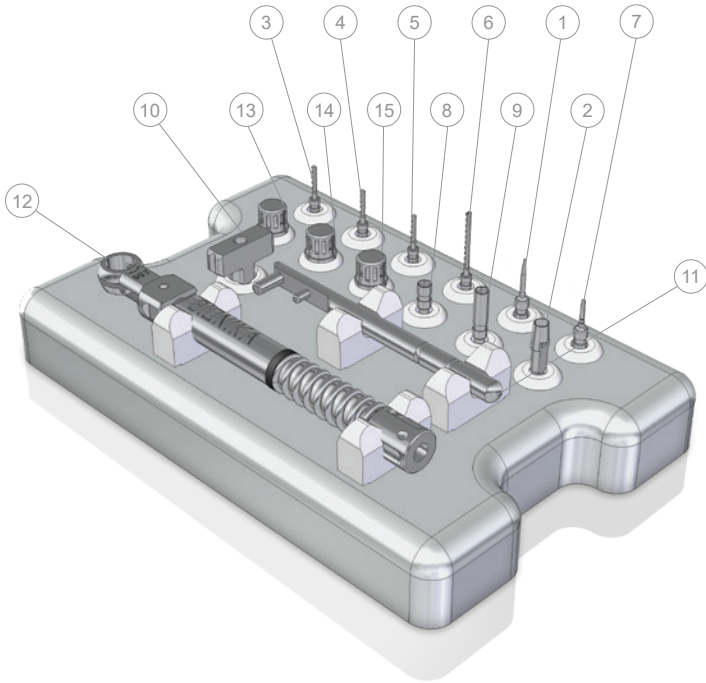

CONEFIT SLIM



BIONIKA

BIONIKA Medline Kft.

H-3516 Miskolc, Tégla út 29

+36 70 670-6875

info@bionika.hu • www.bionika.hu

K18-MD07-040

